

EXTENSION AV.

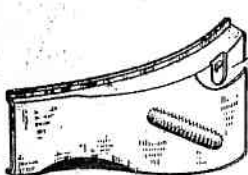

232406-D
232407-G

AV DE PANNEAU DE CÔTÉ

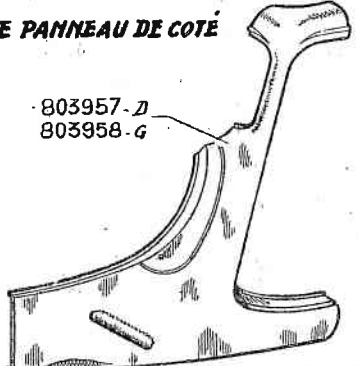

803957-D
803958-G

PANNEAU

	232.932	232.932	Oeillet obturateur (caoutchouc) de passage de roue	2
Fam ^{le}	232.803	318.632	Avant de caisse complète (D a 1) - 6H.	1
Berline	803.803	803.296	AR de panneau gauche, sans pied milieu - 6H.	1
	803.803	803.297	AR de panneau droit, sans pied milieu - 6H.	1
		803.298	AR de panneau gauche, avec pied milieu - 6 H:	1
		803.299	AR de panneau droit, avec pied milieu - 6 H:	1
		803.898	Panneau de côté gauche, avec extension - 6H.	1
Be		803.899	Panneau de côté droit, avec extension - 6H.	1

PAGE 433

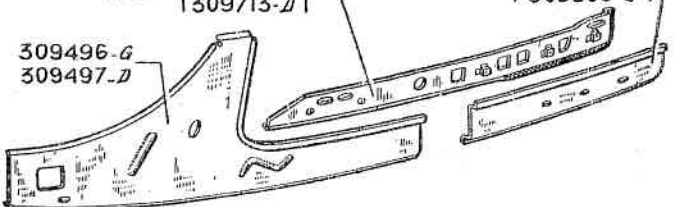

Fam^{le} | 309712-G | 309713-D | Berline | 309505-D | 309506-G

309496-G
309497-D

PIED MILIEU



803959-G
803960-D

AR DE PANNEAU DE CÔTÉ

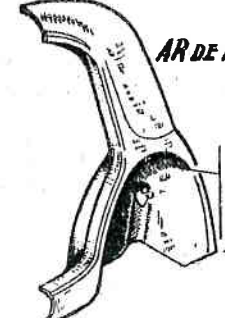

Fam^{le} | 232542-D | 232543-G | 803367-G | 803368-D | Berline | 803963-G | 803964-D

AV DE PANNEAU DE CÔTÉ AVEC PIÉ MILIEU.

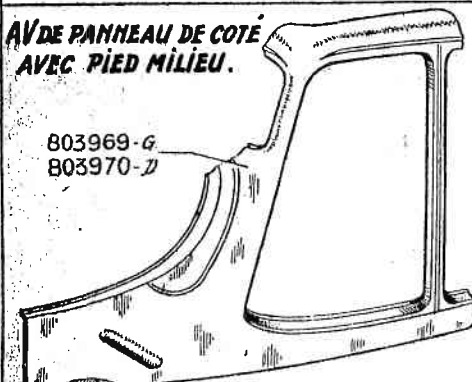

803969-G
803970-D

AR DE PANNEAU AVEC PIÉ MILIEU

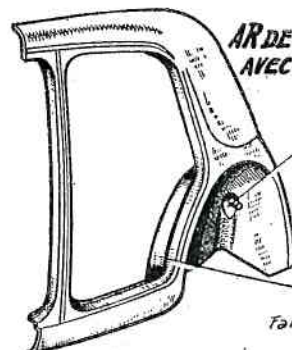

232542-D
232543-G
Berl | 803967-G | 803968-D
Fam^{le} | 232743-G | 232744-D | 803369-G | 803370-D

AR DE CAISSE

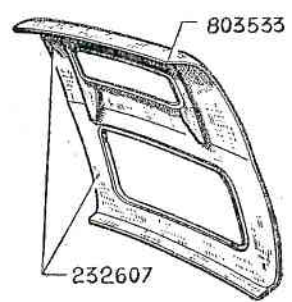

803533
232607

AV DE CAISSE.

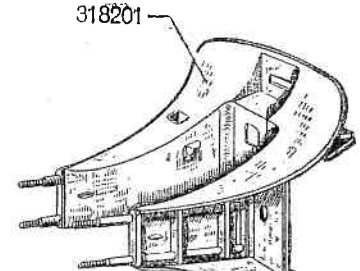

318201

TÔLE DE PAVILLON



Berline - 221968
Cond^{le} et Fam^{le} - 803956

DÔME D'AUVENT

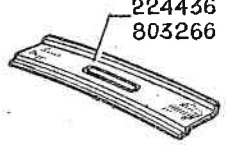

224436
803266

TÊTE D'AUVENT

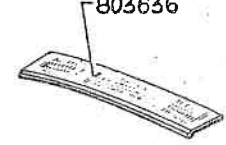

803636

JET D'EAU.

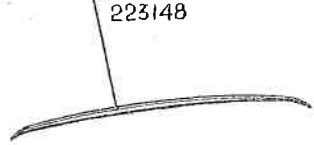

223147
223148

JAMBONNEAU

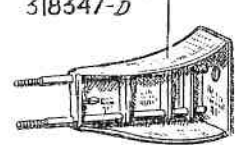

318346-G
318347-D

EXTENSION AV.

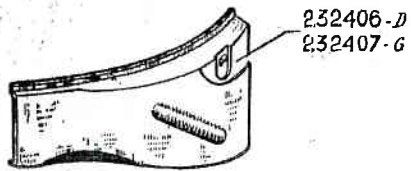

AV DE PANNEAU DE CÔTÉ



PANNEAU DE CÔTÉ

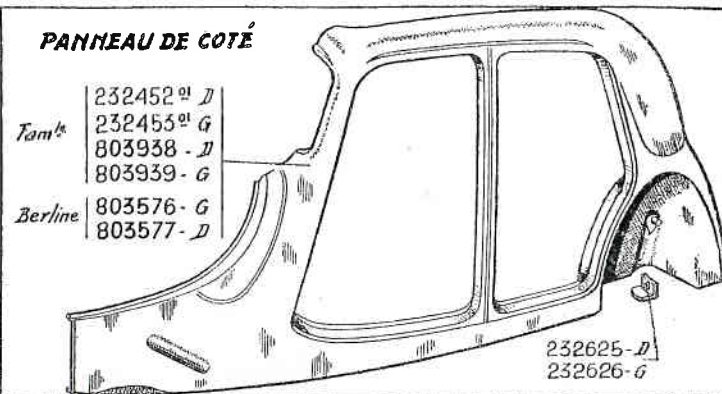

PIED MILIEU

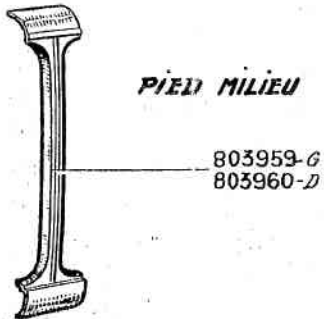

AR DE PANNEAU DE CÔTÉ

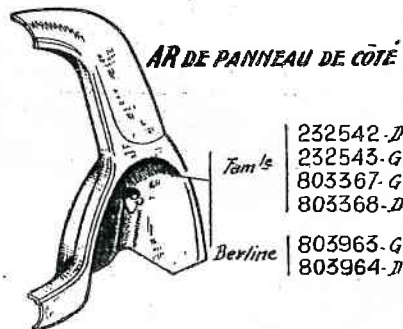

LONGERONS

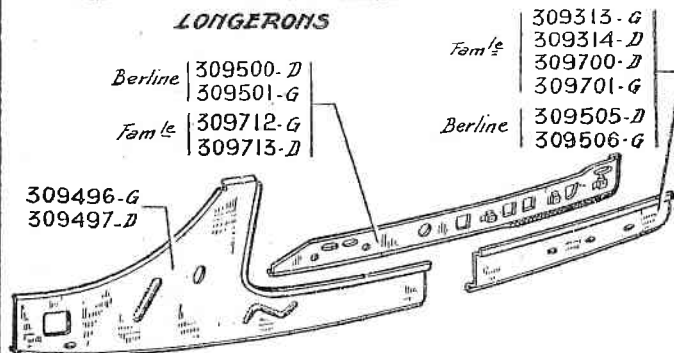

AV DE PANNEAU DE CÔTÉ AVEC PIED MILIEU.



AR DE PANNEAU AVEC PIED MILIEU

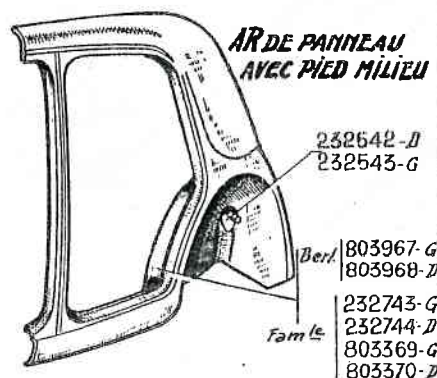

AR DE CAISSE

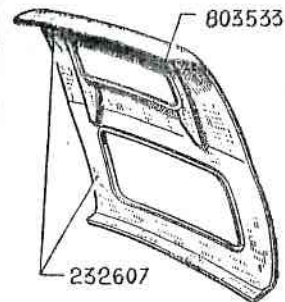

AV DE CAISSE.

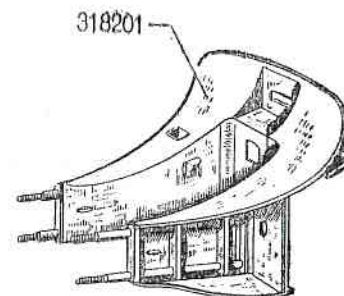

TÔLE DE PAVILLON

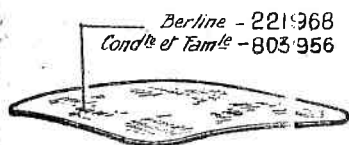

DÔME D'AUVENT

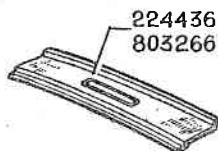

TÊTE D'AUVENT

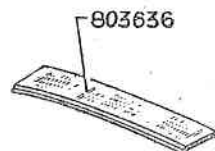

JET D'EAU.



JAMBONNEAU

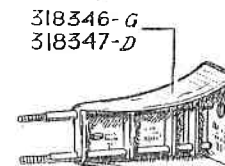

3E 434
 le AR droite, sa
 à la partie AR
 1) 2 trois de 5m,
 fixation de lante
 taxes des tr

807.075
 807.076
 807.146
 807.147

NUMÉRO	DÉSIGNATION	COEFF ¹	NUMÉRO	DÉSIGNATION	COEFF ¹	NUMÉRO	DÉSIGNATION	COEFF ¹
221.968	Tôle de pavillon. BERLINE.	1	309.500	Renfort de traverse AR, côté droit. BERLINE.	1	803.370	AR de panneau avec pied milieu, droit. FAMILIALE. Depuis septembre 53.	1
223.147	Jet d'eau, côté droit, long. 1,465 m.	1	309.501	Renfort de traverse AR, côté gauche. BERLINE.	1	803.533	Arrière de caisse. Depuis juillet 52.	1
223.148	Jet d'eau, côté gauche, long. 1,465 m.	1	309.505	Longeron partie AR, côté droit. BERLINE.	1	803.576	Panneau de côté gauche, avec extension. BERLINE.	1
224.436	Dôme d'auvent. Jusque juin 52.	1	309.506	Longeron partie AR, côté gauche. BERLINE.	1	803.577	Panneau de côté droit, avec extension. BERLINE.	1
232.406	Extension AV droite.	1	309.700	Longeron partie AR, côté droit. FAMILIALE. Depuis septembre 53.	1	803.636	Tête d'auvent sans bossottes, pour le passage d'essuie-glace.	1
232.407	Extension AV gauche.	1	309.701	Longeron partie AR, côté gauche. FAMILIALE. Depuis septembre 53.	1	803.938	Panneau de côté droit, avec extension. FAMILIALE. Depuis septembre 53.	1
232.452/01	Panneau de côté droit, sans extension. FAMILIALE. Jusque septembre 41.	1	309.712	Renfort de traverse AR, côté gauche. FAMILIALE. Depuis septembre 53.	1	803.939	Panneau de côté gauche, avec extension. FAMILIALE. Depuis septembre 53.	1
232.453/01	<i>Panneau de côté gauche, sans extension. FAMILIALE. Jusque septembre 41. N. F. P.</i>	1	309.713	Renfort de traverse AR, côté droit. FAMILIALE. Depuis septembre 53.	1	803.956	Tôle de pavillon. FAMILIALE. Depuis septembre 53.	1
232.542	Gousset de fond de passage de roue, côté droit.	1	318.201	Avant de caisse complet (D. à G.). Montage avec pédalier surélevé. Remplace modèle précédent monté de janvier 38 à avril 52. (Voir M.R. 3.959.)	1	803.957	AV de panneau droit, sans pied milieu.	1
232.543	Gousset de fond de passage de roue, côté gauche.	1	318.346	Jambonneau, côté gauche.	1	803.958	AV de panneau gauche, sans pied milieu.	1
232.607	Arrière de caisse avec ouverture pour coffre. Jusque juillet 52.	1	318.347	Jambonneau, côté droit.	1	803.959	Pied milieu, côté gauche.	1
232.625	Plaque de butée AR, côté droit.	1	803.266	Dôme d'auvent avec bossottes, pour essuie-glace sur auvent. Depuis juin 52.	1	803.960	Pied milieu, côté droit.	1
232.626	Plaque de butée AR, côté gauche.	1	803.367	AR de panneau sans pied milieu, gauche. FAMILIALE. Depuis septembre 53.	1	803.963	AR de panneau gauche, sans pied milieu. BERLINE.	1
232.743	<i>Arrière de panneau de côté avec pied milieu, gauche. FAMILIALE. Jusque septembre 41. N. F. P.</i>	1	803.368	AR de panneau sans pied milieu, droit. FAMILIALE. Depuis septembre 53.	1	803.964	AR de panneau droit, sans pied milieu. BERLINE.	1
232.744	Arrière de panneau de côté avec pied milieu, droit. FAMILIALE. Jusque septembre 41.	1	803.369	AR de panneau avec pied milieu, gauche. FAMILIALE. Depuis septembre 53.	1	803.967	AR de panneau gauche, avec pied milieu. BERLINE.	1
309.313	Longeron partie AR, côté gauche. FAMILIALE. Jusque septembre 41.	1				803.968	AR de panneau droit, avec pied milieu. BERLINE.	1
309.314	Longeron partie AR, côté droit. FAMILIALE. Jusque septembre 41.	1				803.969	AV de panneau gauche, avec pied milieu.	1
309.496	Avant de longeron gauche.	1				803.970	AV de panneau droit, avec pied milieu.	1
309.497	Avant de longeron droit.	1						